

ANWENDUNG

- ◇ Schiffbau
- ◇ Motorenbau
- ◇ Schienenfahrzeuge
- ◇ Maschinenbau
- ◇ Hydraulik
- ◇ HLK
- ◇ Kältetechnik
- ◇ Prozess Techn.
- ◇ Wasseraufbereitung
- ◇ Autoindustrie
- ◇ Prüfstände
- ◇ Ex
- ◇ Lebensmittelindustrie
- ◇ Autoklaven
- ◆ **OEM-Drucksensor**

APPLICATIONS

- ◇ Construction navale
- ◇ Constr. de moteurs
- ◇ Véhicules sur rail
- ◇ Machines-outils
- ◇ Hydraulique
- ◇ CVC
- ◇ Réfrigération
- ◇ Techn. de procédés
- ◇ Traitement de l'eau
- ◇ Industrie automobile
- ◇ Banc d'essai à frein
- ◇ Ex
- ◇ Industrie alimentaire
- ◇ Autoclavage
- ◆ **Capteurs de pression OEM**

APPLICATIONS

- ◇ Shipbuilding
- ◇ Engine manufacturing
- ◇ Railways
- ◇ Machine tools
- ◇ Hydraulics
- ◇ HVAC
- ◇ Refrigeration
- ◇ Process technology
- ◇ Water treatment
- ◇ Automotive industry
- ◇ Test benches
- ◇ Ex
- ◇ Food Industry
- ◇ Autoclaves
- ◆ **OEM pressure sensors**



HAUPTMERKMALE

- ◆ Sensor: Dünnschicht auf Stahl
- ◆ Messbereich: 0...2.5 bis 0...2000 bar
- ◆ Ausgangssignal: 1.4...2.8 mV/V
- ◆ NLH (BSL durch 0): ± 0.07 % d.S. typ.
± 0.2 % d.S. typ.

CARACTÈRES DISTINCTIFS

- ◆ Capteur: Couche mince sur acier
- ◆ Plage de mesure: 0...2.5 bis 0...2000 bar
- ◆ Signal de sortie: 1.4...2.8 mV/V
- ◆ NLH (BSL par 0): ± 0.07 % E.M. typ.
± 0.2 % E.M. typ.

MAIN CHARACTERISTICS

- ◆ Sensor: Thin film on steel
- ◆ Measuring range: 0...2.5 bis 0...2000 bar
- ◆ Signal output: 1.4...2.8 mV/V
- ◆ NLH (BSL through 0): ± 0.07 % FS typ.
± 0.2 % FS typ.

VORTEILE

- ◆ Hervorragende Langzeitstabilität
- ◆ Kundenspezifische Ausführungen möglich
- ◆ Unempfindlich gegen Druckspitzen und Wechsellasten
- ◆ Kleine Bauweise

AVANTAGES PRINCIPAUX

- ◆ Grande stabilité à long terme
- ◆ Différents modèles spécifiques aux clients
- ◆ Résistance mécanique à pointe de surpression et charge ondulée
- ◆ Encombrement réduit

MAIN FEATURES

- ◆ Excellent long-term stability
- ◆ Customized types possible
- ◆ Excellent resistance to pressure peaks and changing load
- ◆ Small and rugged construction

KUNDENSPEZIFISCHE VARIANTEN

Dieses Datenblatt stellt eine Übersicht unseres OEM-Sortiments dar. Weitere Varianten von Druckanschlüssen und Sensoren können wir auf Ihre individuellen Bedürfnisse anpassen oder entwickeln. Fragen Sie uns einfach an.

VARIANTES SPÉCIFIQUES AUX CLIENTS

Cette feuille technique est un résumé de nos produits OEM. Nous sommes en position d'adapter et de développer d'autres types de raccords de pression et de capteurs de pressions selon vos besoins spécifiques. N'hésitez pas de nous contacter.

CUSTOMISED VARIATIONS

The present data sheet is a summary of our OEM-products. We are in a position to adapt or develop other pressure connections and sensors to meet your special requirements. Contact us.

BESTELLINFORMATION / INFORMATION POUR LA COMMANDE / ORDERING INFORMATION

Varianten Code/ Codification de variantes/ Custom build code				XXXX	XX	XXXX	XX	XX.XX...
relativ/ relatif/ relative (0 ... 600 bar)				8810				
absolut/ absolue/ absolute (0 ... 40 bar)				8803				
relativ/ relatif/ relative (40 ... 2000 bar)				8814				
Bereich	0 ... 2.5	Überdruck	5	Berstdruck	100			75
Plage	0 ... 6.0	Surpression	12	Pression destruction	100			77
Range	0 ... 10	Over pressure	20	Burst pressure	100			78
	0 ... 16		32		200			79
	0 ... 40		80		300			81
	0 ... 100		200		500			83
[bar]	0 ... 250	[bar]	500	[bar]	1000			74
	0 ... 400		800		1500			84
	0 ... 600		1000		2000			86
	0 ... 1000		1800		2800			88
	0 ... 2000		2800		4000			90
Druckanschluss	G 1/4"	innen/ femelle/ female		SW27				3310
Raccord de pression	G 1/4"	aussen/ mâle/ male		SW19				3315
Pressure port		(O-Ring und Druckspitzendämpfung/ O-Ring et élément d'amortissement à pointe de surpression/ O-Ring and pressure peak damping element)						
	G 1/4"	aussen/ mâle/ male		SW19 (O-Ring)				3317
	auf Anfrage/ sur demande/ on request							
	innen/ femelle/ female:	G 1/8", 7/16" UNF, ...						
	aussen/ mâle/ male:	7/16" UNF, G 1/2", G 1/4", M14x1.5, G1/4" NPT, M14x1.5, ...						
Zubehör	Adapter 6-pol./ Adapteur connecteur 6-pol./ Connector adapter 6-pol.							XX
Accessoires	Printbefestigung/ Fixage pour carte de circuits/ PCB holder							XX
Accessories	Druckspitzendämpfung für Druckanschluss 3315				Loch/ trou/ hole	ø1.0mm		40
	Elément d'amortissement à pointe de surpression pour raccord de pression 3315					ø0.3mm		43
	Pressure peak damping element for pressure connection 3315					ø0.5mm		45

Dämpfungselemente und Snubber/ Élément d'amortissement à pointe de surpression et Snubber/ Damping elements and Snubber:
 siehe Datenblatt/ voir spécification /see specification sheet H72258

Andere Varianten auf Anfrage/ Autres variantes sur demande/ Other variations on request

ÄNDERUNGEN VORBEHALTEN - SOUS RÉSERVE DE MODIFICATIONS - SUBJECT TO CHANGE

SPZIFIKATIONEN
HAUPTMERKMALE

Sensor: Dünnfilm auf Stahl (s. Material)
 Messbereich: 0...2.5 bis 0...2000 bar
 Ausgangssignal: 1.4...2.8 mV/V

GENAUIGKEIT

NLH @ +25°C (BSL durch 0)
 8810 >16bar: ±0.07 % d.S. typ.
 8810 ≤16bar: ±0.2 % d.S. typ.
 8814: ±0.2 % d.S. typ.
 TK Nullpunkt und Spanne: ±0.01 % d.S./K typ.
 Langzeitstabilität
 1 Jahr @ +25°C: ±0.1 % d.S. typ.

ELEKTRISCHE DATEN

Ausgangssignal/Speisespannung
 1.4...2.8 mV/V: 10 VDC, max. 15 VDC
 Brückenwiderstand: 6 kΩ ±30 %
 Anstiegszeit: typ. 1 ms/10...90%
 Nenndruck

UMGEBUNGSBEDINGUNGEN

Betriebstemperatur: -25...+100°C
 Medientemperatur: -25...+125°C
 Feuchtigkeit: max. 95% relativ
 Vibration
 Ohne elektrischen
 Anschluss: 50g (25...2000 Hz)
 Schock
 Ohne elektrischen
 Anschluss: 1000g/1 ms

MECHANISCHE DATEN

Material
 Sensor: 1.4542 (AISI630)
 Druckanschluss: 1.4435 (AISI316-L)
 Anschluss elektrisch: Flexleiterlänge
 50mm (2"),
 5 Pin, 1/20"
 Anziehdrehmoment: 25 Nm
 Gewicht: ~ 35 g (SW19)
 ~ 68 g (SW27)

SPÉCIFICATIONS
CARACTÈRES DISTINCTIFS

Capteur: Couche mince sur acier (voir matière)
 Plage de mesure: 0...2.5 à 0...2000 bar
 Signal de sortie: 1.4...2.8 mV/V

PRÉCISION

NLH @ +25°C (BSL par 0)
 8810 >16bar: ±0.07 % E.M. typ.
 8810 ≤16bar: ±0.2 % E.M. typ.
 8814: ±0.2 % E.M. typ.
 CT point zéro et écart: ±0.01 % E.M./K typ.
 Stabilité à long terme
 1 année @ +25°C: ±0.1% E.M. typ.

SPÉCIFICATIONS ÉLECTRIQUES

Signal de sortie/Tension d'alimentation
 1.4...2.8 mV/V: 10 VDC, max. 15 VDC
 Résistance du pont: 6 kΩ ±30 %
 Sensibilité de réponse: typ. 1 ms/10...90%
 pression nominale

CONDITIONS D'ENVIRONNEMENT

Température de service: -25...+100°C
 Température de médias: -25...+125°C
 Humidité: 95% max. relatif
 Vibration
 Sans connection
 électrique: 50g (25...2000 Hz)
 Choc:
 Sans connection
 électrique: 1000g/1 ms

SPÉCIFICATIONS MÉCANIQUES

Matière
 Capteur: 1.4542 (AISI630)
 Raccord de pression: 1.4435 (AISI316-L)
 Connection électrique: Longueur du flex
 50mm (2"),
 5 Pin, 1/20"
 Couple de serrage: 25 Nm
 Poids: ~ 35 g (SW19)
 ~ 68 g (SW27)

SPECIFICATIONS
MAIN CHARACTERISTICS

Sensor: Thin film on steel (see material)
 Measuring range: 0...2.5 to 0...2000 bar
 Signal output: 1.4...2.8 mV/V

ACCURACY

NLH @ +25°C (BSL through 0)
 8810 >16bar: ±0.07 % FS typ.
 8810 ≤16bar: ±0.2 % FS typ.
 8814: ±0.2 % FS typ.
 TC zero point and span: ±0.01 % FS/K typ.
 Long term stability
 1 year @ +25°C: ±0.1 % FS typ.

ELECTRICAL DATA

Output/Supply voltage
 1.4...2.8 mV/V: 10 VDC, max. 15 VDC
 Bridge resistance: 6 kΩ ±30 %
 Rise time: typ. 1 ms/10...90%
 nominal pressure

ENVIRONMENTAL CONDITIONS

Operating temperature: -25...+100°C
 Media temperature: -25...+125°C
 Humidity: max. 95% relative
 Vibration
 Without electrical
 connection: 50g (25...2000 Hz)
 Shock
 Without electrical
 connection: 1000g/1 ms

MECHANICAL DATA

Material
 Sensor: 1.4542 (AISI630)
 Pressure connection: 1.4435 (AISI316-L)
 Electrical connection: Flex lenght
 50mm (2"),
 5 Pin, 1/20"
 Mounting torque: 25 Nm
 Weight: ~ 35 g (SW19)
 ~ 68 g (SW27)

**SCHALTSCHEMA & ANSCHLUSSBELEGUNG / SCHÉMA DES CONNEXIONS & AFFECTATION DES BROCHES /
WIRING DIAGRAMM & PIN CONFIGURATION**

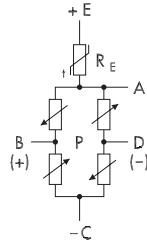

MASSBILDER / COTES D'ENCOMBREMENT / DIMENSIONS

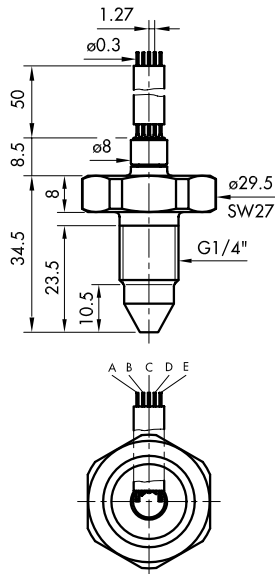

40 ... 2000 bar
8814.XX.XXXX

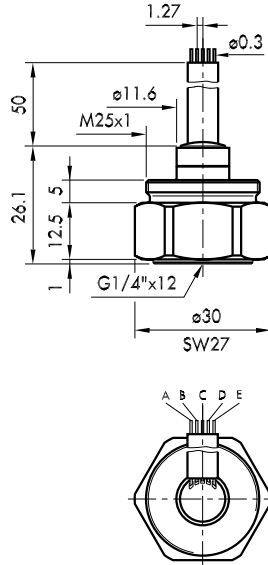

0 ... 600 bar
8810.XX.3310

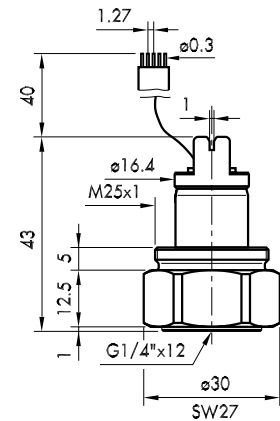

0 ... 40 bar
8803.XX.3310

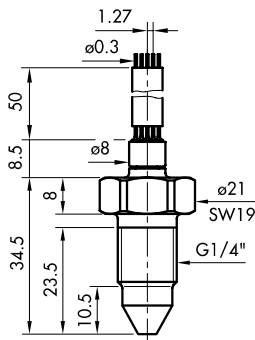

40 ... 2000 bar
8814.XX.XXXX

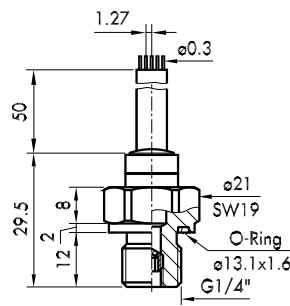

0 ... 600 bar
8810.XX.3317

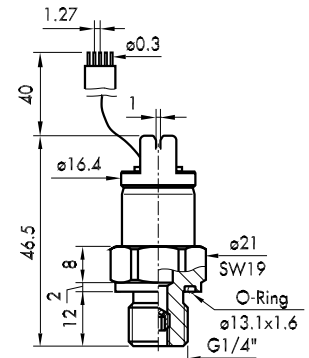

0 ... 40 bar
8803.XX.3317

ZUBEHÖR / ACCESSOIRES / ACCESSORIES

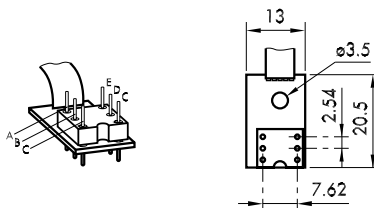

XXXX.XX.XXXX.XX.XX.XX

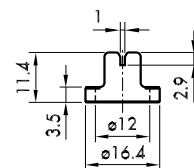

XXXX.XX.XXXX.XX.XX.XX